

Giunto Häfele Maxifix

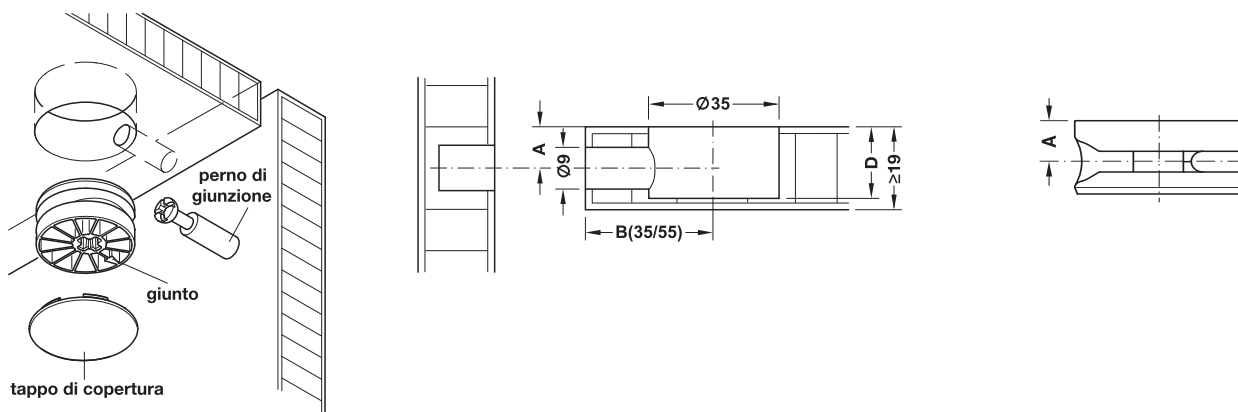

- > Per diametro foro: 35 mm
- > Foro perno: diametro 9 mm
- > Misura di foratura B: distanza dal centro giunto Maxifix al filo pannello 35 oppure 55 mm, a seconda del perno selezionato

Il sistema Häfele Maxifix è perfetto per ottenere giunzioni molto stabili e robuste, come per esempio per mobili, letti, banconi dei negozi o mobili componibili. E' utilizzabile per pannelli con spessore legno a partire da 19 mm.



→ Per spessore legno a partire da 19 mm



Con taglio a croce

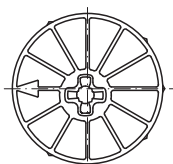

- > Esecuzione: pressofusione di zinco
- > Innesto: taglio a croce PZ3 oppure esagono interno SW6

Per spessore legno mm	Profondità foro D mm	Misura A mm	Grezzo	Nichelato
con taglio a croce				
da 19	15,5	9,5	262.87.013	262.87.713
con esagono interno				
da 19	15,5	9,5	262.87.003	262.87.703

Confezione: 10 oppure 250 pezzi



Con esagono interno

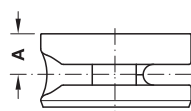

Tappo di copertura

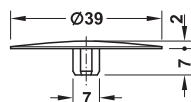
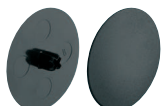

- > Applicazione: per giunto Maxifix
- > Ø: 39 mm

Avviso

I colori indicati hanno una tonalità simile al RAL e si avvicinano il più possibile al colore standard. Per motivi legati alla produzione non è possibile escludere scostamenti minimi nella tonalità.

Esecuzione	Marrone, RAL 8014	Beige, RAL 1015	Verniciato color nichel	Nero, RAL 9004	Bianco, RAL 9003
plastica	262.87.190	262.87.490	262.87.690	262.87.390	262.87.790

Confezione: 10,100 oppure 1000 pezzi



Perno di giunzione Häfele Maxifix S35

- > Esecuzione: acciaio
- > Innesto: taglio a croce PZ2
- > Foro perno: 9 mm

→ Per diametro foratura 5 mm, con filetto speciale

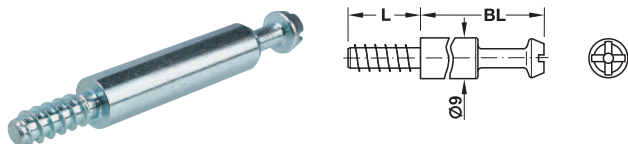

Lunghezza filetto L mm	Distanza B mm	Lunghezza perno BL mm	Zincato
16	35	28,5	262.87.931
	55	48,5	262.87.932

Confezione: 10 oppure 100 pezzi

→ Con filetto M6 oppure M8

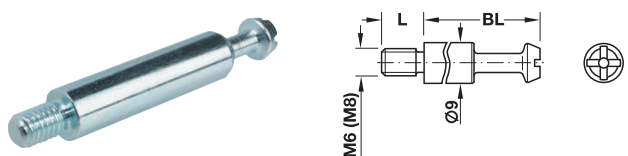

Filetto	Lunghezza filetto L mm	Distanza B mm	Lunghezza perno BL mm	Zincato
M6	9,5	35	28,5	262.87.901
		55	48,5	262.87.902
M8	9,5	35	28,5	262.87.911
		55	48,5	262.87.912

Confezione: 10 oppure 100 pezzi

Bussola da avvitare

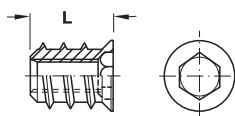

> Finitura: tropicalizzato

Filetto interno	Per diametro foro mm	Lunghezza L mm	Confezione pezzi	Codice
M6	8	15	100 oppure 3000	030.10.564
		17	100 oppure 2500	030.10.565
M8	10	15	100 oppure 2000	030.10.584
		17	100 oppure 2000	030.10.585

Barilotto per perni filettati

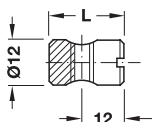

> Finitura: zincato

Filetto	Misura X mm	Lunghezza L mm	Codice
M6	12	20	264.83.921
M8	12	20	264.83.920

Confezione: 100 oppure 500 pezzi

> Esecuzione: acciaio
> Foro perno: 9 mm



Giunzioni

→ Perni terminali

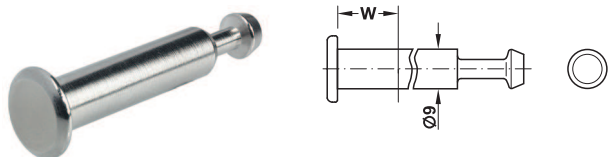

> Applicazione: per montaggio singolo

Spessore finaco W mm	Misura di foratura B mm	Nichelato
19	35	262.87.781

Confezione: 10 oppure 100 pezzi

→ Perni doppi

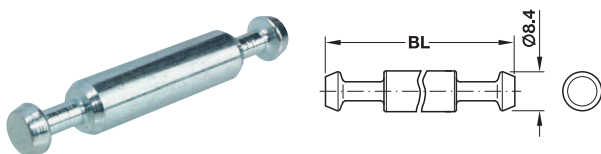

> Applicazione: per giunzioni di piani

Montaggio

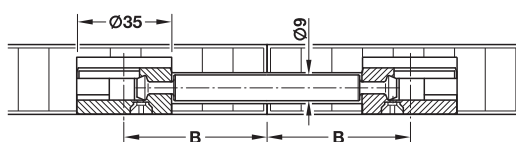

Misura di foratura B mm	Lunghezza perno BL mm	Zincato
35	56	262.87.921

Confezione: 10 oppure 100 pezzi

→ Perni angolari con snodo
per montaggio doppio, perni doppi

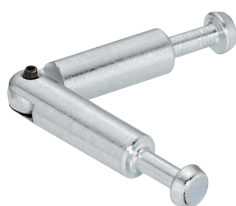

> Applicazione: per montaggio doppio, per angoli da 90° a 180°

Lunghezza perno BL mm	Zincato
88	262.87.951

Confezione: 10 oppure 100 pezzi

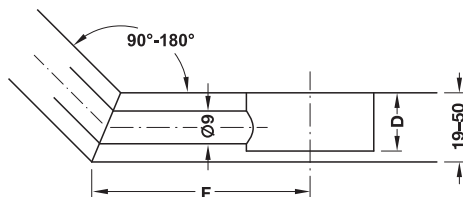
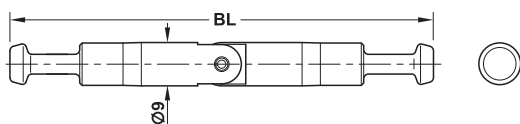

Tabella della distanza di foratura F in mm

Angolo di giunzione	Spessore legno in mm			
	19	29	32	50
90°	60	65	66,2	75,5
120°	56	59	59,7	65
135°	54,5	56,5	57,1	61
180°	50,5	50,5	50,5	50,5
Profondità foro in mm	15,5 ^{+0,5}	20,5 ^{+0,5}	22,0 ^{+0,5}	31,0 ^{+0,5}