

Vorfront Silent Fold 40

per peso anta fino a 20 kg

(40 kg/paio di ante)



Facile regolazione in altezza tramite vite.

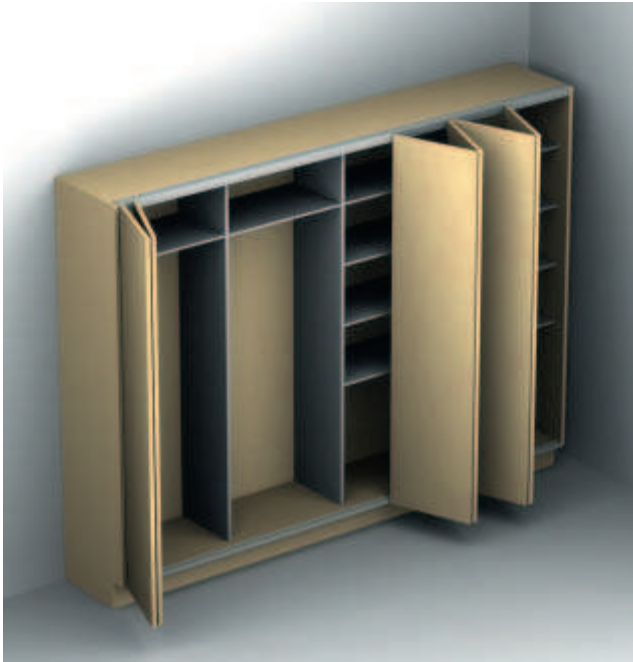

- Applicazione: per ante scorrevoli a libro spostabili liberamente oppure fissate ad un fianco del mobile con cerniere a gabbia
- Altezza anta: max. 2500 mm
- Larghezza anta: max. 500 mm
- Spessore anta: 19–22 mm
- Larghezza fuga verticale: 1–4 mm
- Regolazione in altezza: ± 2 mm al carrello tramite vite
- Carrello: a 3 rulli, con rulli su cuscinetti a sfera con rivestimento in plastica

Misure di montaggio

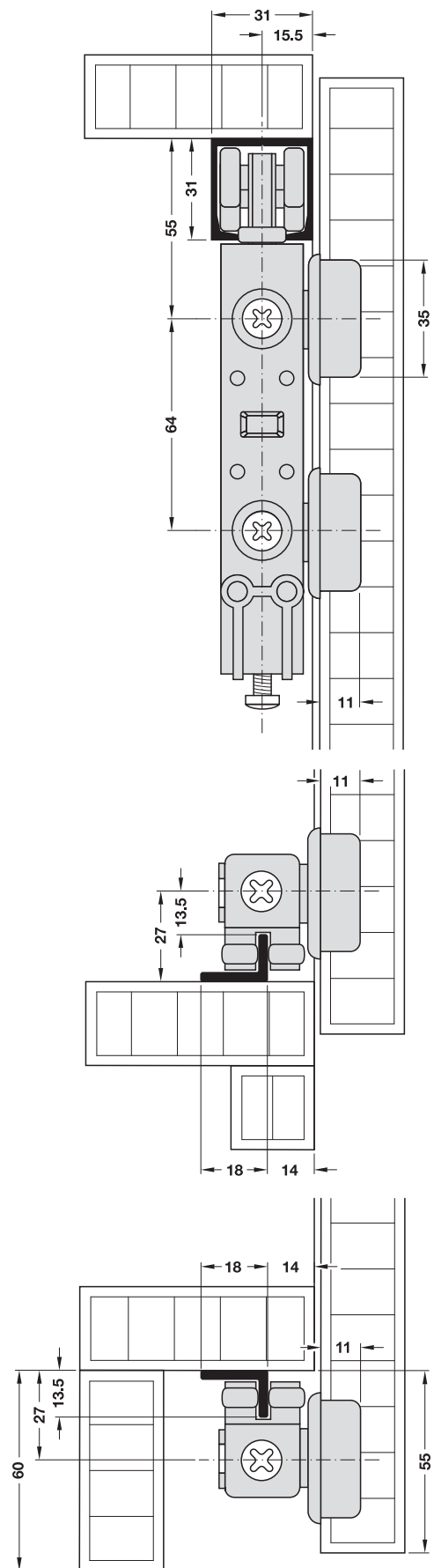

Ante scorrevoli alibro, Vorfront

10

IGH-M 2012, HIT, 07/12. Dimensioni indicative con riserva di modifica tecnica.

Esempio di montaggio 1

ante fissate ad un fianco del mobile

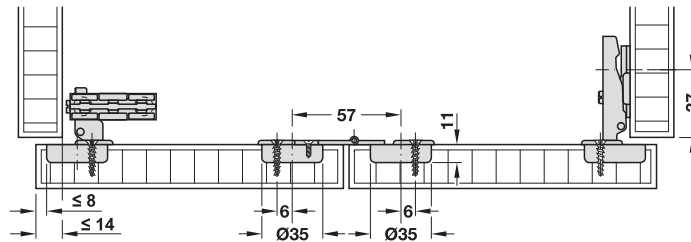
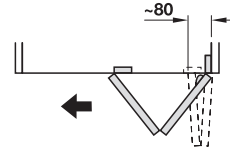
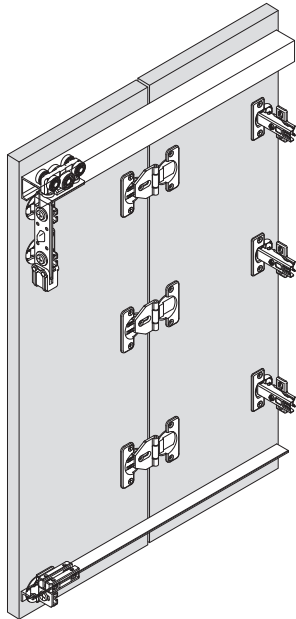

Esempio di montaggio 2

ante spostabili liberamente

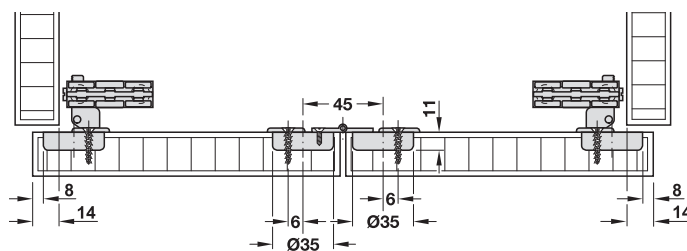
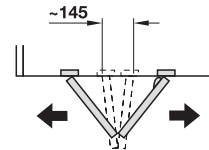
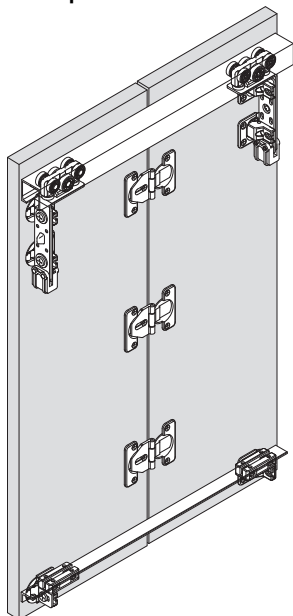

IGH-M 2012, HIT, 11/06, Dimensioni indicative con riserva di modifica tecnica.

Ante scorrevoli alibro, Vorfront

Esempio di montaggio 3

più coppie di ante interconnesse,
spostabili liberamente o fissate ad un fianco del mobile

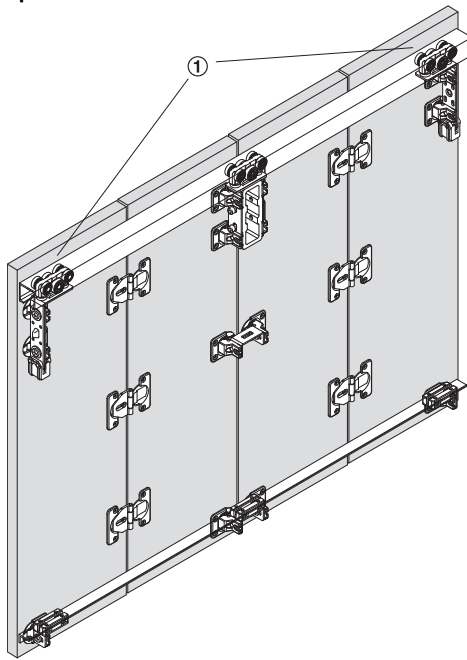

Ante scorrevoli alibro, Vofront

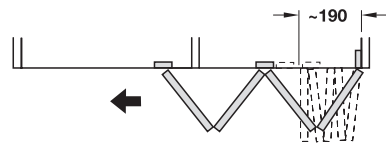
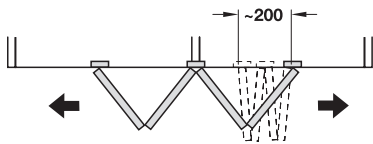

Il primo disegno mostra ante spostabili liberamente.

Il secondo disegno mostra ante fissate ad un fianco: fare attenzione a rispettare le misure indicate nell'esempio di montaggio 1.

- ① Carrello esterno
- ② Carrello centrale

Misure per carrello centrale ②

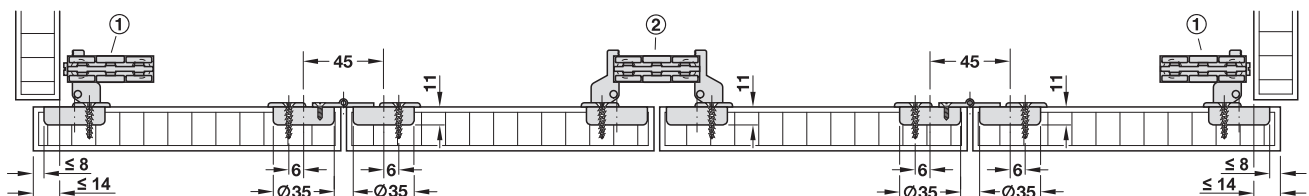
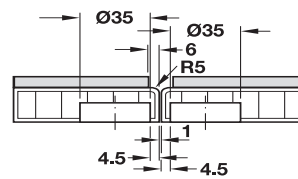
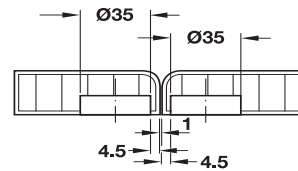
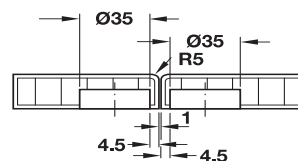

IGH-M 2012, HIT, 11/06. Dimensioni indicative con riserva di modifica tecnica.

→ Componenti della guarnitura

		Esecuzione	Finitura	Codice
Carrello di scorrimento superiore, esterno		acciaio	nichelato	409.61.750
Carrello di scorrimento superiore, centrale		acciaio	nichelato	409.61.930
Guida inferiore, esterna		acciaio	nichelato	409.62.700
Guida inferiore, centrale		acciaio	nichelato	409.62.900
Cerniera intermedia		pressofusione di zinco	nichelato	409.63.710
Elemento giunzione cerniere, centrale		acciaio	nichelato	409.62.940

Confezione: 1 pezzo

Fornitura

	Ante fissate ad un fianco del mobile					Ante spostabili liberamente		
	2-ante	3-ante	4-ante	5-ante	6-ante	1 coppia di ante	2 coppie di ante	3 coppie di ante
Carrello di scorrimento superiore, esterno	1 pezzo	–	1 pezzo	–	1 pezzo	2 pezzi	2 pezzi	2 pezzi
Carrello di scorrimento superiore, centrale	–	1 pezzo	1 pezzo	2 pezzi	2 pezzi	–	1 pezzo	2 pezzi
Guida inferiore, esterna	1 pezzo	–	1 pezzo	–	1 pezzo	2 pezzi	2 pezzi	2 pezzi
Guida inferiore, centrale	–	1 pezzo	1 pezzo	2 pezzi	2 pezzi	–	1 pezzo	2 pezzi
Cerniera intermedia	3 pezzi	3 pezzi	6 pezzi	6 pezzi	9 pezzi	3 pezzi	6 pezzi	9 pezzi
Elemento giunzione cerniere, centrale	–	1 pezzo	1 pezzo	2 pezzi	2 pezzi	–	1 pezzo	2 pezzi

Avviso per l'ordine

Ordinare i componenti della guarnitura (numero pezzi elementi singoli) come da tabella.

Ordinare a parte i binari di scorrimento e i binari guida.

Per assicurare l'armadio contro il ribaltamento, si consiglia di ordinare anche la guarnitura di sicurezza (codice 271.98.100, pagina FM 8.58).

→ Binari ed elementi singoli

		Esecuzione	Finitura	Lunghezza	Codice
Binario di scorrimento superiore, forato 31 x 31 mm (La x A)		alluminio	naturale	2,0 m	940.42.200
				3,0 m	940.42.300
Binario guida inferiore, forato		alluminio	grezzo	2,0 m	409.60.902
				3,0 m	409.60.903

Confezione: 1 pezzo